



## Podadora

### *Manual del Operador*

**MODELO** 99946400050

**Para los modelos:**

**Accesorio del Circulo de Sierra**  
**PP-1200, PP-1250,**  
**PP-1260, PP-1400,**  
**PPT-2100, PPT-230/231**  
**PPT-2400, PPT-260/261**  
**PPFD-2400**

ESPAÑOL



### **ADVERTENCIA**

Lea con cuidado las reglas de operación segura y las instrucciones. ECHO provee un Manual del Operador y un Manual de Seguridad, con su Adaptador Para el Recortador de la Cerca de Arbustos. Estos manuales y este deben ser leídos y entendidos para una operación segura y apropiada, de otra manera podría causar serias lesiones personales.

## INTRODUCCION

Bienvenido a la familia ECHO. Este producto ECHO se diseñó y fabricó para brindar una vida larga y confiabilidad en el trabajo. Lea y entienda este manual que cota incluido con su adaptador. Usted encontrará este manual fácil de usar y lleno de claves para operaciones y mensajes de SEGURIDAD.

### IMPORTANTE

Este adaptador esta diseñado para el uso de las Podadora's de ECHO. El uso de este adaptador con cualquier otro producto de ECHO puede causar que la caja de engranaje se descomponga y la garantía no sea valida.

## EL MANUAL DEL OPERADOR

Lea antes de la operación y guárdelo en un lugar seguro como futura referencia. Contiene especificaciones e información para la operación, arranque, parada, mantenimiento, almacenamiento y montajes específicos para este producto.

## EL MANUAL DE SEGURIDAD

Lea antes de la operación y guárdelo en un lugar seguro como futura referencia. Explica los posibles peligros al usar la podadera Power Pruner™ y qué medidas deben tomarse para utilizarlas de manera más segura.

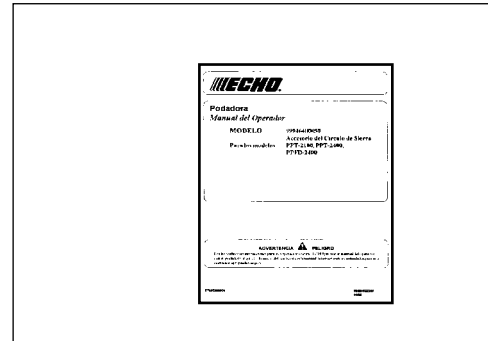

## CONTENIDO

- Accesorio de la sierra circular
- Herramienta, llave
- Manual del operador

## TABLA DE CONTENIDO

Introducción.....	2	Información de servicio .....	8
- El manual del operador.....	2	- Partes.....	8
- Contenido.....	2	- Servicio.....	8
Manual de los símbolos de seguridad e información importante .....	3	- Soporte para el consumidor de los productos de ECHO .....	8
Seguridad .....	3	- Tarjeta de garantía.....	8
- Calcomanías.....	4	- Manuales adicionales o reemplazables.....	8
- Contra golpe.....	4	- Instrucciones para ordenar los manuales .....	8
Ensamblaje.....	5		
- Instalación accesorio de la sierra circular.....	5	Especificaciones, descripciones y material ilustrativo en esta literatura todo esto esta tan preciso al día de la fecha de publicación pero esta sujeto a cambiar sin previo aviso. Las ilustraciones pueden incluir equipo y accesorio opcional y puede no incluir todo el estándar de equipo.	
Operación.....			
- Técnicas de podamiento .....	6		
- Mantenimiento.....	6		
- Reemplazamiento de la sierra circular .....	7		

## SIMBOLO DE SEGURIDAD EN EL MANUAL E INFORMACION IMPORTANTE

A lo largo de este manual y el producto en sí, usted encontrará alertas de seguridad y útiles mensajes de información precedidos por símbolos o palabras claves. La siguiente es una explicación de qué significan para usted esos símbolos y palabras claves.



Este símbolo acompañado por las palabras **ADVERTENCIA** y **PELIGRO** llama la atención a una acción o condición que puede llevar a una lesión personal seria al operador u otras personas.



El símbolo del círculo con la diagonal quiere decir que cualquier cosa que se muestre en el interior del círculo está prohibido.



### IMPORTANTE

El mensaje encerrado proporciona información necesaria para la protección de la unidad.

### NOTA

El mensaje encerrado proporciona consejos para el uso, cuidado y mantenimiento de la unidad.

## SEGURIDAD



### ADVERTENCIA

No opere este producto en interiores o áreas indebidamente ventiladas. El escape del motor contiene emisiones venenosas y puede causar lesiones graves o mortales.

- Utilice protección apropiada para los ojos, cara, cabeza, oídos, manos, y ropa apropiada.
- Revise el área que va a ser recortada. Busque por peligros que puedan contribuir a condiciones inseguras. **NO** opere la unidad si hubiesen alambres a 15m (50 pies) de cualquier parte de la unidad. Podadora's no son insulados contra corrientes eléctricas.
- Los espectadores y demás compañeros de trabajo deben estar advertidos y los niños y animales prevenidos de acercarse a menos de 15m (50 pies) mientras la podadora esta siendo usada.
- Antes de cada uso inspeccione todos los accesorios buscando si hubiesen quebraduras o rajaduras. Si el accesorio es dañado de cualquier manera reparelo de inmediato. **NO UTILICE ACCESORIOS DAÑADOS.**
- Solamente utilice una cuchilla filosa, seguramente apropiada de ECHO para el accesorio de la sierra circular de la podadora.
- ECHO, INC. no se hara responsable de la descompostura de los dispositivos o accesorios que no han sido probados y aprobados por ECHO para usar con esta unidad.
- Siempre evalué el area que va a recortar para anticipar peligros como ramas secas las cuales se pueden caer y lastimar al operador o a sus ayudantes.



### ADVERTENCIA

Serios daños podrían resultar del uso de la cuchilla no aprobada. Lea y obedezca con todas las instrucciones de seguridad listadas en este manual.

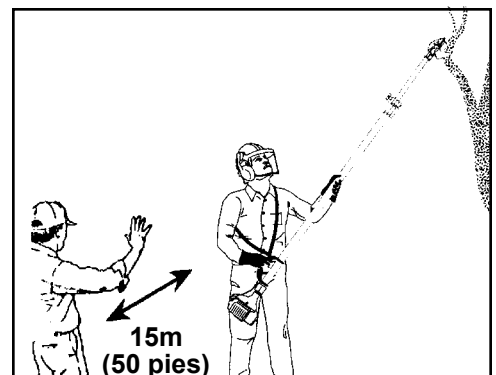
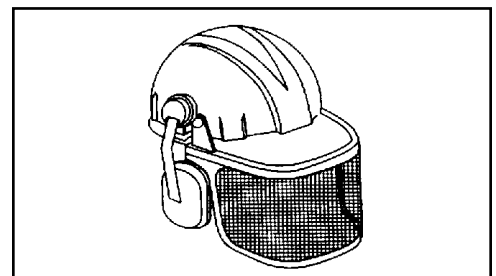
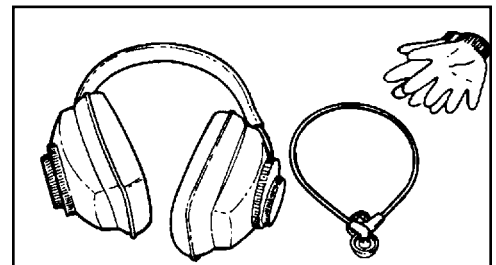

## CALCOMANIAS

Localice todas las calcomanias de seguridad en su accesorio. Asegúrese que la calcomanía sea legible y que usted entienda y siga las instrucciones en ella. Si la calcomanía no se puede leer, puede ordenar una nueva de su distribuidor ECHO más cercano. Vea las instrucciones de ORDENAMIENTO DE PARTES para información más específica.

### Protector

**ADVERTENCIA**  **PELIGRO**  
**NO OPERE SIN EL PROTECTOR.**  
**MANTENGA LA TUERCA APRETADA**  
**EN EL EJE DE LA CUCHILLA.**  
**NO OPERE A MENOS DE 50 PIES (15**  
**METROS) DE PERSONAS CERCANAS.**  
X5002300101

## PATADA HACIA ATRAS



### ADVERTENCIA

La patada hacia atrás puede llevar a perder peligrosamente el control de la podadora y resultar en una seria lesión para el operador o cualquier otra persona cercana en el área. Agarre la podadora firmemente con las dos manos. Este alerta de la trayectoria hacia abajo y hacia afuera que la podadora hace después de que a hecho el corte.

La patada hacia atrás puede ocurrir cuando la cuchilla movedora que se tocará un objeto, o cuando la madera se cierra hacia adentro y pincha la sierra de cuchilla en el corte. En algunos casos esto pudiera causar un encendimiento rápido causando la patada hacia atrás. Patiando la sierra de cuchilla para arriba y para atrás o para abajo y atrás hacia el operador. Cualquiera de estas reacciones pueden causar que el operador pierda el control de la podadora el cual puede causar serias lesiones personales.

Con un entendimiento básico de la patada hacia atrás, usted puede reducir o eliminar la sorpresa que contribuye a causar accidentes.

Evite el contacto con cualquier objeto mientras la sierra de cuchilla esta en movimiento.

Corte la madera solamente. Evite topar el concreto, metal, alambres, u otras obstrucciones las cuales pueden causar la patada hacia atrás o dañar la sierra de cuchilla.

Si la cuchilla topará un objeto extraño, inmediatamente pare el motor, inspeccione y repare la podadora si fuerá necesario.

### NOTA

Diríjase a la sección de Operación Segura, en el manual del operador, para un ajuste apropiado del arnés de hombro.

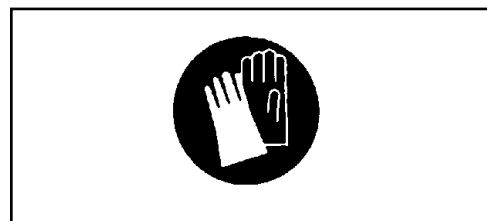
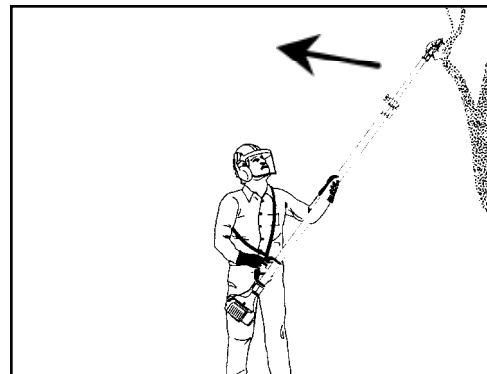

## ENSAMBLAJE

### INSTALACION ACCESORIO DE LA SIERRA CIRCULAR

*Herramientas Requeridas:* Desarmador de cabeza de cruz / de cabeza plana.

*Partes Requeridas:* Accesorio de la sierra circular.



#### ADVERTENCIA

La cuchilla del accesorio de la sierra circular es filosa! Siempre utilice guantes cuando este ensamblando, en caso contrario serias lesiones personales podrán resultar.

1. Afloje los cuatro (4) tornillos (A) y remueva el tornillo localizador (B) en el accesorio de la sierra de cadena.
2. Deslice el accesorio de la sierra de cadena del protector de aluminio.

*(PP-1400, PPF-2400 Solomento)*

- 3A. Vaya al paso cinco (5).
- 3B. Afloje la manecilla de prensa central (D) girándolo en sentido antihorario (SAH).
4. Jale el protector de aluminio (E) hacia afuera del protector de fibra de vidrio cinco (5) o seis (6) pulgadas, después deslice (E) hacia atrás adentro del protector de fibra de vidrio dejando el protector interior del eje motriz (F) expuesto. Alinee y haga también la forma de estrella en la punta del eje motriz interno (F) con el eje del accesorio de la sierra circular (G).

*(TODOS LOS MODELOS)*

5. Alinee los rebordes en el protector de aluminio (E) con la costura en el accesorio de la sierra circular.
6. Deslice juntamente alineando el agujero localizante (B) en el accesorio del circulo de sierra con el agujero localizante (C) en el protector de aluminio.
7. Instale y apriete el tornillo localizante (B).
8. Apretando los cuatro (4) abrazadera del tornillos cortantes (A) del adaptador.

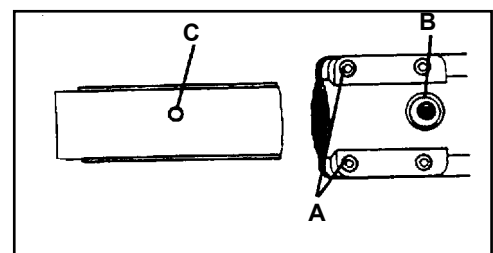
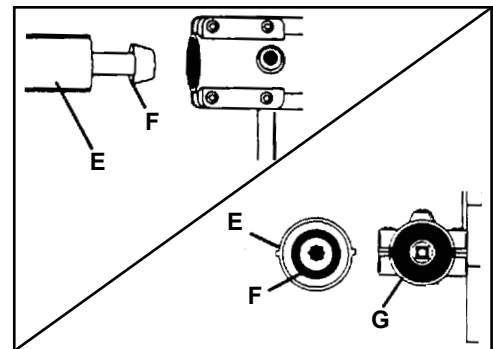
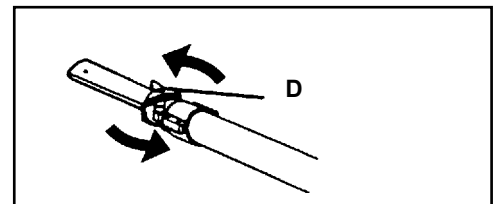
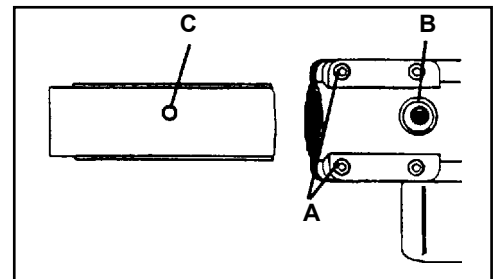

## OPERACION

### NOTA

Diríjase al manual del operador de la podadora para utilizar el combustible, arranque, y instrucciones de parada apropiadas.



### ADVERTENCIA

Sobre todas las cabezas conductoras y alambres de comunicaciones que pueden tener carga de electricidad de alto voltaje. Nunca toque los alambres directa o indirectamente cuando este podando, en caso contrario serios daños personales o hasta la muerte podría ser ocasionada.

## TECNICAS DE PODAMIENTO

El accesorio del Circulo de Sierra esta diseñado para poco y mediano podamiento de limbos y ramas desde 2.5" de diámetro. Siga estos pasos para una operación exitosa.

- Planee cuidadosamente el corte. Revise a la dirección en que la rama caerá.
- No se pare directamente debajo de la rama que esta siendo cortada.
- Planee y vuelva a revisar el camino de las ramas que se caen. Corte las ramas que rebotan cuando caen en la tierra.
- Las ramas largas deben ser removidas en varias piezas.
- Cuando este listo para cortar:  
Sostenga "la guía frontal cortadora" contra la rama. Esto prevendra la vibración de la rama. NO use la acción que va de atrás hacia adelante.
- Acelere a todo lo que da el acelerador.
- Aplique presión al cortar.
- Suavise la presión cuando vaya cortando cerca del final de la cortadura para mantener el control.

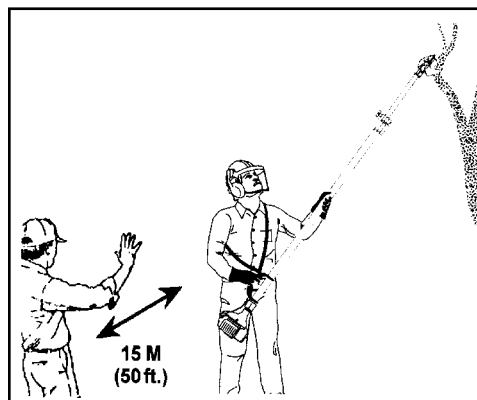

**CORRECTO**

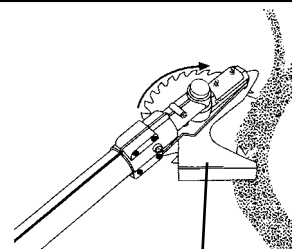

**GUIA EN CONTRA DE LA RAMA**

**NO CORRECTO**

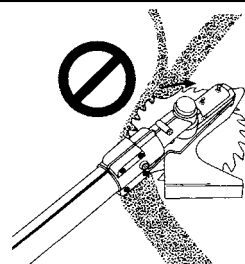

**LA CUCHILLA PEGA CON LA RAMA TRASERA**

**NO CORRECTO**

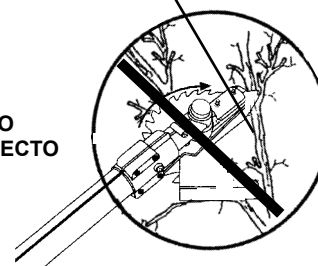

- Cuando este podando un limbo de 4" diámetro o más corte como se indica seguidamente:
  1. Debajo del corte de 1/4 de diámetro del limbo cerca del tronco del árbol.
  2. Termine de cortar el tope suavemente alejado del limbo.
  3. Deseche el tocón del tronco.

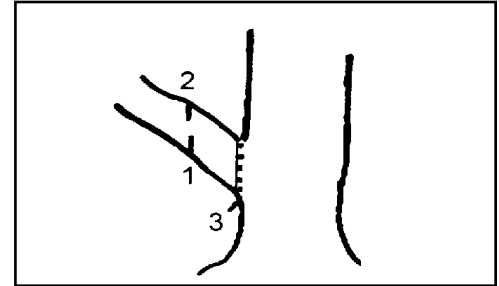

### ADVERTENCIA

Este producto no está diseñado para talar árboles o para triturar troncos. El no seguir estas recomendaciones pueden resultar en serias lesiones o la muerte.

### MANTENIMIENTO

- Engrase la caja del engranaje con grasa de base de litio cada 50 horas de operación

### REEMPLAZAMIENTO DE LA CUCHILLA DE LA SIERRA CIRCULAR

*Herramientas requeridas:* 19mm (3/4") llave para tuercas, 14mm (9/16") llave para tuercas

*Partes requeridas:* Cuchilla, N/P 43162522060



### ADVERTENCIA

El no hacer seguir las instrucciones de montaje para la cuchilla puede causar que la cuchilla salga volada del accesorio de la sierra circular y esto resultaría en serias lesiones hacia el operador o las personas cercanas en el área.

1. Remueva el anillo (A) de la punta del eje.
2. Agarre el espaciador de la sierra (D), localizado entre el protector y la cuchilla con una llave para tuercas de 19mm (3/4"). Remueva la tuerca (B) girándola en (SAH).
3. Levante la cuchilla y la sierra por fuera del collar (C).
4. Remueva y retenga el eje espaciador (E) del agujero central de la cuchilla.



### ADVERTENCIA

El no ensamblar el eje espaciador en el agujero del centro de la cuchilla durante el reensamblaje, puede resultar en una rotación dispareja y en posibles lesiones para el operador o cualquier persona cercana.

5. Instale una cuchilla nueva con el espaciador de eje (E) sobre el espaciador de la sierra (D) y el collar interno de la sierra (C). Los dientes de la cuchilla deben estar en dirección angular hacia la dirección en que gira la cuchilla.
6. Instale la sierra por fuera del collar (C) y la tuerca de reborde (B).
7. Agarre el adaptador de la cuchilla (D) de girar con la llave para tuercas, y apriete la tuerca (B) seguramente con una llave para tuercas de 14mm (9/16") girando en (SH).
8. Instale el anillo (A) de la punta del eje.

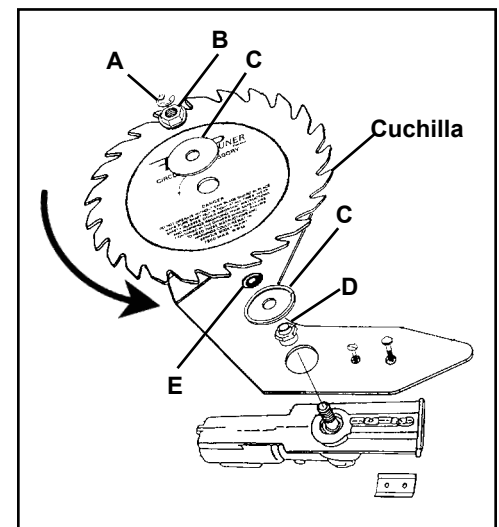

## INFORMACION DE SERVICIO

### PIEZAS

Las piezas genuinas ECHO y las piezas y conjuntos REPOWER™ ECHO para sus productos ECHO los encuentra únicamente con un distribuidor autorizado ECHO.

### SERVICIO

El servicio de este producto durante el período de garantía debe ser realizado por un distribuidor de servicio autorizado de ECHO. Para obtener el nombre y dirección del distribuidor de servicio autorizado de ECHO más próximo, pregunte en la tienda donde lo compró o llame al: 1-800-432-ECHO (3246). En nuestra página web también disponemos de información sobre los distribuidores. Cuando presente su unidad para servicio/repaciones de garantía, se requiere una prueba de compra.

### ASISTENCIA PARA PRODUCTOS DEL CONSUMIDOR DE ECHO

Si necesita asistencia o tiene dudas referentes a la aplicación, operación o mantenimiento de este producto puede llamar al Departamento de asistencia de productos del consumidor de ECHO, 1-800-673-1558 de 8:30 de la mañana a 4:30 de la tarde (hora central estándar) de lunes a viernes. Antes de llamar, tenga a mano el número de modelo y serie de su unidad para ayudar a su representante de asistencia de productos del consumidor.

### REGISTRO DE LA GARANTÍA

Puede registrar su equipo Echo usando la tarjeta de registro de la garantía o registrarlo en línea en [www.echo-usa.com](http://www.echo-usa.com). El registro proporciona un enlace directo entre usted y ECHO si creemos que es necesario ponerse en contacto con usted.

### MANUALES ADICIONALES O DE REPUESTO

Puede conseguir **manuales de seguridad** gratuitos en inglés/español o inglés/francés en su distribuidor ECHO o en [www.echo-usa.com](http://www.echo-usa.com).

Se pueden conseguir **manuales del operador y piezas**:

- Descargando de forma gratuita de [www.echo-usa.com](http://www.echo-usa.com)
- Comprando a su distribuidor ECHO.
- Enviando una petición escrita que indique el número del modelo y el número de serie de la unidad Echo que posea, el número de pieza del manual (si lo sabe), su nombre y dirección, y correo a la dirección de abajo.

Los **videos de seguridad** pueden conseguirse en su distribuidor ECHO. Es necesario pagar \$5,00 de envío por cada video.

### ¿DISTRIBUIDOR?

LLAME A

**1-800-432-ECHO**

**1-800-432-3246**

**WWW.ECHO-USA.COM**

### ASISTENCIA PARA PRODUCTOS DEL CONSUMIDOR

**1-800-673-1558**

**8:30 AM. - 4:30 PM. LUNES - VIERNES HORA DEL CENTRO**



# ECHO®

ECHO, INCORPORATED

400 Oakwood Road  
Lake Zurich, IL 60047

[www.echo-usa.com](http://www.echo-usa.com)

001001/999999